

Руководство по эксплуатации

Ремонт холодильников <http://rembitteh.ru/>

Холодильник ХИТАЧИ

+7 (495) 215-14-41
+7 (903) 722-17-03

HITACHI

Inspire the Next

Только для домашнего использования

Модель

R-V720PUN1KX	R-V910PUN1KX
R-V720PUN1K	R-V910PUN1K
R-V720PUQ1KX	R-V910PUQ1KX
R-V720PUQ1K	R-V910PUQ1K
R-V720PUC1KX	R-V910PUC1KX
R-V720PUC1K	R-V910PUC1K
R-V722PU1X	
R-V722PU1	



Содержание

Страница

Предостережения и меры безопасности	18
Подготовительные работы перед использованием	20
Детали	21
Действие	
■ Название и функции дисплея и кнопок	21
■ Управление температурным режимом	21
■ Другие функции	22
- Быстрая заморозка-	
- Энергосбережение	
- Защита от детей	
- Функции дверного сигнала	
- Как отключить сигнал оповещения и звуковой сигнал	
■ Морозильная камера	23
■ Холодильная камера	23
Чистка	23
Индикация неисправностей	24
Перед обращением в сервисную службу	24

Благодарим за приобретение холодильника ХИТАЧИ.
Прежде чем подключить его, пожалуйста, внимательно прочтите руководство по эксплуатации для правильного пользования устройством

Ремонт и сервисное обслуживание холодильника должны проводиться только специалистами Авторизованных Сервисных Центров.

R600a

ХЛАДАГЕНТ

<http://rembitteh.ru/>

Следующие предостережения и меры безопасности распределены по категориям в зависимости от возможного вреда или ущерба, которые могут иметь место вследствие несоблюдения данных мер.

	Предостережение	Данная пиктограмма означает "Существует высокая вероятность серьезного увечья или смерти в случае несоблюдения мер безопасности"
	Меры предосторожности	Данная пиктограмма означает "Существует высокая вероятность серьезного повреждения или уничтожения имущества в случае несоблюдения мер безопасности"

■ В данном холодильнике используется легковоспламеняющийся хладагент. Символ, обозначенный в колонке ниже указывает на меры предосторожности при обращении с легковоспламеняющимися хладагентами.

Символы, указанные ниже, ясно указывают назначение предупреждения.

	Этот символ означает "предупреждение об опасности"
	Этот символ означает "запрещено"
	Этот символ означает "необходимо"



Этот символ обозначает меры предосторожности при обращении с легковоспламеняющимися хладагентами.

Предостережение

Во время работ по установке ... Во избежание пожара, удара током, и увечий

- Не устанавливайте холодильник в местах возможного контакта с водой
 - Контакт с водой может нарушить изоляцию электропровода и привести к удару током или возгоранию.
- Заземлите холодильник во избежание удара током и шумовых помех. Всегда заземляйте данный холодильник в местах с высокой влажностью или сыростью (пожалуйста, проконсультируйтесь с продавцом)



Электрошнур и штепсель ... Во избежание пожара, удара током

- Не подключайте устройство к розетке, мощность которой меньше, чем мощность холодильника. Также, не используйте источники питания с номинальным напряжением.
 - Если источник питания используется для подключения других бытовых приборов посредством адаптера с двумя и более розетками, адаптер может нагреться сверх нормального уровня и стать причиной возгорания.
- Не используйте поврежденные или расшатанные штепселя и/или розетки. Они могут стать причиной пожара или удара током
- Нельзя перерезать, перегибать, складывать шнур питания во избежание возгорания и удара током
- Не вставляйте и не вынимайте штепсель мокрыми руками
- Вставьте штепсель в розетку так, чтобы электрошнур свисал вниз.
- Если при подключении штепселя шнур располагается снизу вверх, то под воздействием напряжения может иметь место короткое замыкание или перегрев, которые могут привести к удару током или возгоранию
- Неплотно вставленный в розетку штепсель может привести к удару током или возгоранию вследствие перегрева.
- Если шнур питания или штепсель повреждены, пожалуйста, проконсультируйтесь с продавцом о возможности ремонта
- Периодически вытирайте пыль со штепселя при помощи сухой ткани
- Выньте штепсель из розетки и протрите его сухой тканью
- Накапливаясь на штепселе, пыль и сырость могут нарушить изоляцию и привести к возгоранию
- До начала работ по обслуживанию холодильника убедитесь, что вынули штепсель из розетки
- При выключении холодильника держитесь за штепсель



При ежедневном использовании ... Во избежание возгорания, удара током

- Не распыляйте воду на холодильник или внутри него
 - Такое действие может нарушить электроизоляцию и привести к удару током или возгоранию
 - Это может привести к утечке газа из-за проржавевшей трубы.
- Не используйте другие электроприборы в отделении для хранения пищевых продуктов; к использованию допускаются только специально рекомендованные производителем приборы
- Это устройство не предназначено для использования людьми (включая детей) с ограничениями физических, осязательных или умственных способностей, или при нехватке опыта и знаний. Использование разрешается под наблюдением или руководством по работе с устройством, предоставленным человеком, ответственным за безопасность данных лиц.
- Не разрешайте детям раскачиваться на дверцах и взбираться по различным отделениям холодильника
 - Они могут получить увечья из-за опрокидывания холодильника или застревания рук в дверцах
 - не влезайте в холодильник
- Не повреждайте систему циркуляции хладагента
 - Если вы по неосторожности повредили трубку циркуляции хладагента, не приближайтесь к холодильнику, не зажигайте огонь и не используйте электроприборы.
 - Также, откройте окна для вентиляции и обратитесь к продавцу либо в сервисный центр
- Не разбирайте, не ремонтируйте, не модифицируйте ваш холодильник своими силами
- Пожалуйста, проконсультируйтесь с продавцом, если требуется какой-либо вид ремонта
- Не используйте механические приборы или любые другие способы для ускорения процесса размораживания, кроме специально рекомендованных производителем приборов
- Эфир, сжиженный газ-пропан, сольвенты и другие испаряющиеся вещества нельзя хранить в холодильнике
 - Не храните легковоспламеняющиеся вещества в холодильнике. Они могут привести к взрыву и пожару
- Не кладите емкости с водой или посторонние предметы на верх холодильника
 - Предметы наверху холодильника могут упасть и привести к увечью из-за постоянно открывающейся и закрывающейся дверцы холодильника
- В холодильнике нельзя хранить лекарства, химикаты, исследовательские или экспериментальные вещества
- В холодильнике для домашнего пользования нельзя держать вещества, нуждающиеся в особых условиях хранения



⚠ Предостережение

- ❌ Не используйте холодильник в зоне возможного возгорания газа
 - Искры в местах контактов, таких как, реле дверного запора, могут стать причиной возгорания



- ❌ В случае утечки газа не прикасайтесь к холодильнику и откройте окна для вентиляции

- ❗ Необходимо контролировать использование холодильника детьми с тем, чтобы убедиться, что дети не играют с устройством и не забираются внутрь.
 - Забравшись внутрь, дети могут не выбраться наружу.

- ❗ Не перекрывайте вентиляционные отверстия в корпусе устройства или при встраивании в кухонную мебель

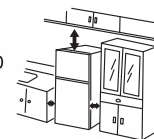

Утилизация холодильника

- ❗ При утилизации следуйте нормам вашего региона
 - В этом холодильнике используется R-600a в качестве хладагента и циклопентан в качестве порообразователя для уретановой теплоизоляции

- ❗ При утилизации холодильника удалите уплотнитель на дверцах
 - Во избежание риска того, что младенец или ребенок окажутся запертыми внутри холодильника



- ⚡ Если работа холодильника кажется вам необычной, немедленно отсоедините его от источника питания и проконсультируйтесь с продавцом

- ⚡ При замене внутренней лампы холодильника вытащите штепсель из розетки. Используйте указанный в инструкции тип лампы, плотно вставьте ее при замене



⚠ Меры предосторожности

При ежедневном использовании ...Во избежание заболеваний и увечий

- ❌ Не всовывайте с усилием бутылки и подобные предметы в дверные ниши
 - Из-за этого могут выпасть бутылки или открепиться дверные ниши



- ❌ Не храните пищевые продукты с несвойственным им запахом или с ненормально изменившимся цветом
 - Такие действия могут привести к болезням



- 🚫 Пищу и емкости внутри отделения заморозки нельзя брать мокрыми руками
 - Такое действие может привести к обморожению (особенно в случае прикосновения к металлическим предметам)



- ❌ Закрывая дверцу, не придерживайте верх, низ или боковую ее часть
 - Из-за этого вы можете прищемить пальцы краем двери



- ❗ Крепко держите ручку при открывании и закрывании дверцы

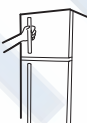

- ❌ Не допускайте, чтобы пищевые продукты выступали за пределы наружной границы каждой полки
 - Из-за этого двери могут неплотно закрываться либо дверные ниши могут открепиться. Можно получить травму, например, из-за упавшей на вашу ногу и разбившейся бутылки



- ❌ Не храните стеклянные бутылки в отделении для заморозки
 - При замерзании содержимого бутылка может треснуть и стать причиной травмы

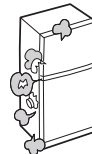

- ❌ Не прикладывайте ладони к днищу холодильной камеры
 - Если при уборке ваши руки попадут в зону возле днища холодильной камеры, вы можете получить травму из-за тонких металлических листов



- ❗ Не ставьте ноги слишком близко, открывая дверцу холодильника
 - Открывая дверцу, вы можете ударить себя по ноге и получить травму



При перевозке или переноске ...Во избежание повреждения, отсыревания, загрязнения пола или возможной травмы

- ❗ Предупреждение о серьезной опасности: для передвижения и распаковки холодильника необходимо по крайней мере четверо людей.
 - Снимите всю упаковку, доставив холодильник в дом покупателя
 - Во время транспортировки холодильник должен стоять вертикально.
 - Используйте тележку для передвижения холодильника.

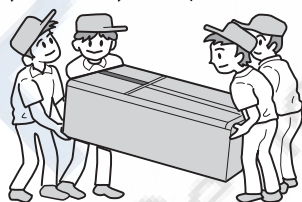

- ❌ Не передвигайте холодильник при помощи его колесиков на полу, который легко поцарапать
 - Колесики могут поцарапать пол
 - Приобретите защитный коврик или подобный предмет для пола, на котором легко остаются царапины



- 🚫 Не держитесь за дверные ручки при переноске холодильника

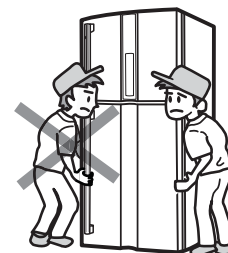

При необходимости замены лампы (LED).

- ❗ При необходимости замены лампы (LED), пожалуйста, свяжитесь с продавцом или Авторизованным Сервисным Центром Hitachi.

Установка

1. Устанавливайте холодильник на жестком и ровном полу
2. Пожалуйста, используйте этот холодильник при окружающей температуре от 10С до 43С. Достаточная мощность не будет достигнута, если окружающая температура слишком низкая или высокая.
3. Не устанавливайте холодильник там, где он находится под прямыми лучами солнца или в радиусе действия других источников тепла
4. Устанавливайте холодильник там, где сухо и присутствует вентиляция воздуха
5. Для правильной работы холодильника оставьте не менее 30 см свободного пространства сверху, 10 см сзади и по 5 см по бокам холодильника для правильной циркуляции воздуха.
6. Заземлите холодильник во избежание удара током и шумовых помех. Всегда заземляйте данный холодильник в местах с высокой влажностью или сыростью (пожалуйста, проконсультируйтесь с продавцом)
7. Установите холодильник вертикально, настроив ножки регулировки уровня (регуляторы).
8. Установите переднюю крышку как показано на рисунке и вставьте оба ее выступа в отверстия до упора.

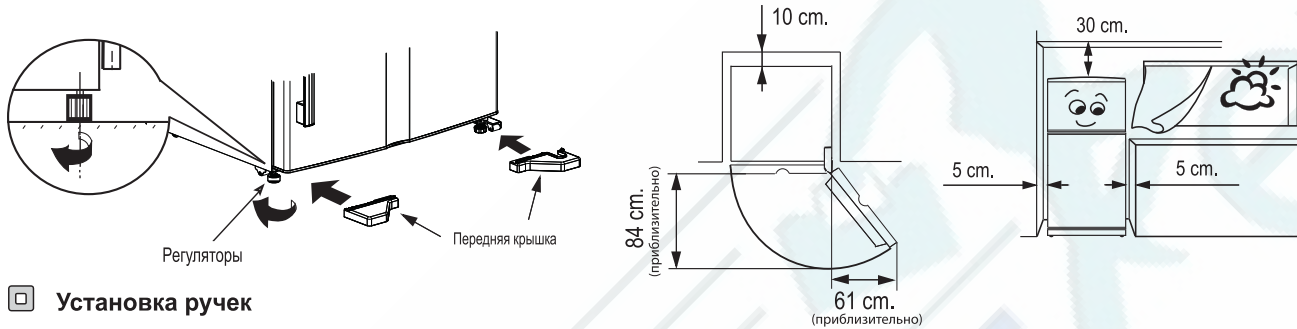
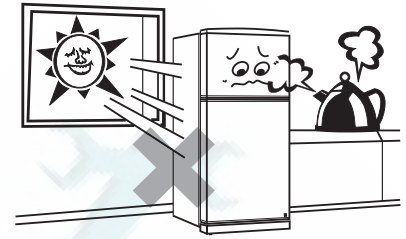

Установка ручек

Ручки холодильника разборного типа. пожалуйста, всегда читайте сообщения о мерах предосторожности и соблюдайте правила

Меры предосторожности

1. Будьте осторожны, закрепляя или открепляя ручку, чтобы не поцарапать дверцу холодильника
2. Вы можете повредить ручку, ударив по ней молотком во время прикрепления/открепления ее к дверце холодильника.



Начало работы

1. Уборка внутри холодильника. Аккуратно протрите поверхность влажной мягкой тканью.
2. Подключите холодильник в отдельную настенную розетку. Холодильник можно включать в розетку вскоре после его установки. Подключайте холодильник только к отдельной розетке номинального напряжения
3. Загружайте пищевые продукты в холодильник после того, как его камера достаточно охладилась. Этот процесс может занять около 4 часов до полного охлаждения; возможно, вам придется ждать около суток в случае высокой температуры окружающей среды



Хранение продуктов

1. Между пищевыми продуктами должно оставаться достаточное пространство. Несколько пищевых продуктов, уложенных слишком плотно друг к другу, могут помешать свободному притоку холодного воздуха. Размещайте продукты на достаточном расстоянии друг от друга.
2. Дайте пищевому продукту хорошо остыть, прежде чем помещать его в холодильник. Если в холодильник помещается теплый пищевой продукт, то внутренняя температура поднимается, что ведет к увеличению расхода электроэнергии
3. Не перекрывайте вентиляционное отверстие для холодного воздуха. Такое действие негативно скажется на потоке холодного воздуха; холодильник не сможет поддерживать равномерную температуру внутри камеры. Более того, перекрывающий отверстие продукт может заморзнуть.
4. Использование пищевой пленки либо закрывающихся емкостей позволяет избежать высыхания пищи или распространения запахов

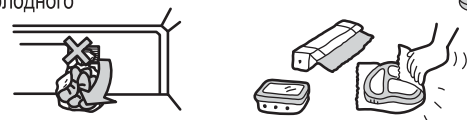

Место хранения пищевых продуктов

Морозильная камера -20°C~-18°C

- Полки морозильной камеры**
 - Хранение замороженных пищевых продуктов, мороженого, и т.д.
- Вращающийся ледогенератор**
 - Для хранения кубиков льда, приготовленных в "Вращающийся ледогенератор"
- Холодильная камера 2°C~5°C**
 - Полки холодильной камеры**
 - Хранение салатов, десертов и др.
 - Отделение варьируемого назначения**
 - Хранение фруктов и овощей или молочных продуктов/мясо.
 - Отделение варьируемого назначения 1°C~5°C**
- Ниши дверцы морозильной камеры**
 - Хранение маленьких упаковок замороженных пищевых продуктов
 - Не рекомендуется долго хранить продукты в этих нишах, потому что при открытии дверей температура может подниматься
- Холодильная камера 2°C~5°C**
 - Дверные ниши холодильной камеры**
 - Хранение пакетированных пищевых продуктов и напитков, таких, как сок, молоко, и др.
 - Отделение для овощей 4°C~7°C**
 - Выдвижные камеры для овощей**
 - Хранение фруктов и овощей.

• Выше приведенные температуры являются приблизительными показателями для условий температуры внешней среды 32 °C

Детали

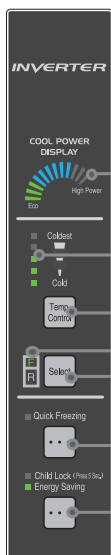

Внимание!

• Если вы вынимали штепсель из розетки, или если случился перебой электроснабжения, и холодильник включается заново, дисплей температуры и каждая установка возобновятся автоматически. Однако, действие "Быстрая заморозка" будет отменено.

Дисплей степени охлаждения

Дисплей показывает статус работы холодильника при помощи светящейся ЖК шкалы. Когда холодильник работает на большой мощности, ЖК панель будет светиться сильнее. Однако, интенсивность работы холодильника будет меняться в зависимости от способа использования, количества пищевых продуктов, частоты открывания/закрывания дверей и установки температуры в каждом отделении.



полезные советы для использования дисплея, показывающего степень охлаждения.

- Установка температуры.**
Если для каждого отделения установлена слишком низкая температура, режим работы холодильника установится на отметке Высокая мощность.
- Открывание дверей**
Если дверь открывается часто, либо осталась открытой на долгое время, режим работы холодильника установится на отметке Высокая мощность.
- Хранение пищевых продуктов**
При хранении слишком большого количества пищевых продуктов, блокировке вентиляционных отверстий пищевыми продуктами, либо хранении горячих пищевых продуктов в холодильнике, режим работы холодильника установится на отметке Высокая мощность.

Управление температурным режимом

1. Температурный режим морозильной камеры

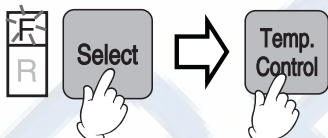

Нажмите кнопку "Выбор", чтобы выбрать "F". Загорится лампочка "F".
Нажмите кнопку "Темп.", чтобы установить температуру.

2. Температурный режим для холодильной камеры

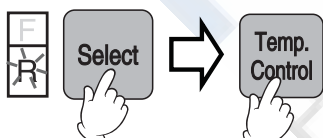

Нажмите кнопку "Выбор", чтобы выбрать "R". Загорится лампочка "R".
Нажмите кнопку "Темп.", чтобы установить температуру.

<p>■ Coldest ■ Cold</p> <p>При отсутствии в камере замороженных продуктов или мороженого.</p>	<p>■ Coldest ■ Cold</p> <p>Для обычного использования.</p>	<p>■ Coldest ■ Cold</p> <p>Для быстрого приготовления льда или заморозки продуктов, или если окружающая температура слишком высокая, а охлаждение морозильной камеры недостаточное.</p>
ХОЛОДНО	норма	очень холодно
<p>■ Coldest ■ Cold</p> <p>Если продукты слишком холодные или замерзают.</p>	<p>■ Coldest ■ Cold</p> <p>Для обычного использования.</p>	<p>■ Coldest ■ Cold</p> <p>Для более быстрого и сильного охлаждения продуктов.</p>
ХОЛОДНО	норма	очень холодно

□ Другие функции

1. Быстрая заморозка

- Используйте эту функцию, если хотите быстро заморозить пищевые продукты или приготовить быстро лед.

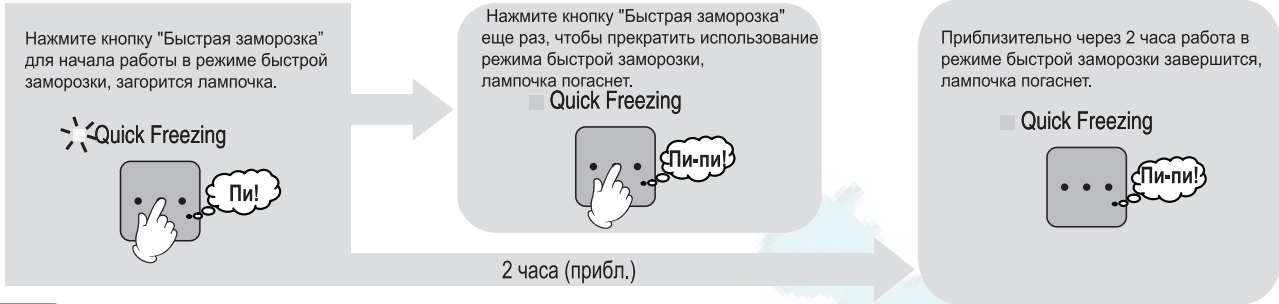

Внимание!

- Во время "Быстрой заморозки" приоритетом подачи холодного воздуха будет морозильная камера. Таким образом, старайтесь избегать ненужного открывания и закрывания дверей в это время с тем, чтобы температура в холодильной камере не повышалась.
- После автоматического завершения "Быстрой заморозки" и повторного нажатия кнопки лампа зажжется - однако, операция "Быстрая заморозка" не начнется. Операцию можно начать лишь через 60 минут.

2. Энергосбережение

- Рекомендуем использовать эту функцию в случае малой загрузки холодильника пищевыми продуктами, или во время долгого отпуска, когда двери не открываются длительное время

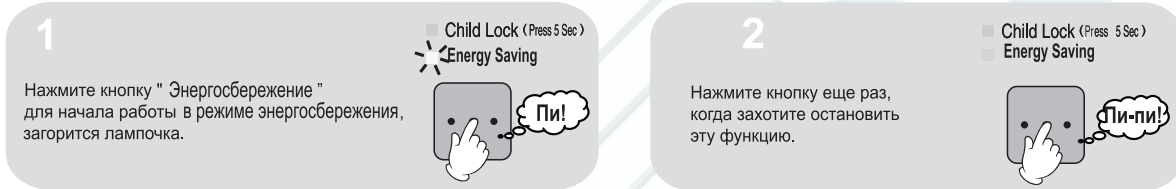

Внимание!

- В случае повышения температуры в камере данная операция временно сменится на обычные настройки.
- После долгого периода действия "Энергосбережения" в некоторых случаях продукты, подобные мороженому с высоким содержанием жиров, могут стать мягкими. Пожалуйста, отмените операцию "Энергосбережение" в этом случае.

Меры предосторожности

- Если процесс "Energy Saving" (сохранение энергии) протекает (включен) при высокой влажности окружающей среды, то может появиться выделение влаги в виде капель. В этом случае, пожалуйста остановите работу функции.

3. Защита от детей

- Вы можете предотвратить игры детей со всеми кнопками панели управления.

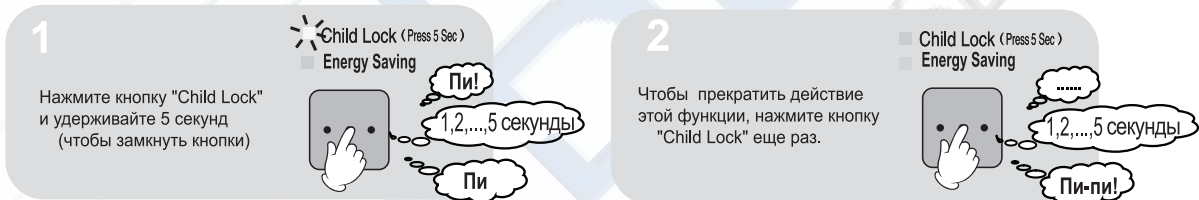

4. Функции дверного сигнала и ECO сигнала

Если дверь остается открытой более чем 1 минуту, система сигнализации сообщит пользователю об этом путем звуков и индикации на цифровом дисплее.

- Дверной сигнал: информирует звуком Пипипи.
- Изображение сигнала ECO: информирует об открытом состоянии двери на панели управления.

Дверь остается открытой	Звук дверного сигнала	Изображение сигнала ECO (Модель с ледогенератором)
Через минуту	Пипипи	Все индикаторы на дисплее моргают.
Через 2 минуты	Пипипипипи	
Через 3 минуты	Продолжительный сигнал	

Как отключить сигнал оповещения и звуковой сигнал

1. Удерживайте кнопку "Select" нажатой в течение примерно 5 секунд, пока не услышите звук "Пи"

Нет звуковой индикации при нажатии любой кнопки (сигнал оповещения открытой двери отключен).



Как снова включить сигнал оповещения и звуковой сигнал

1. Удерживайте кнопку "Select" нажатой в течение примерно 5 секунд, пока не услышите звук "Пипипи"

Звуковая индикация при нажатии любой кнопки (сигнал оповещения открытой двери активирован).

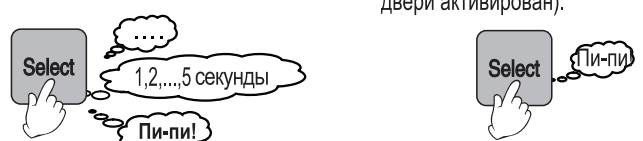

Внимание!

- Холодильник поставляется с включенными функциями сигнала оповещения и звукового сигнала.
- Если вы вынимаете штепсель из розетки и вставляете его снова, либо в случае перебоев электроснабжения холодильник автоматически включит систему оповещения.

☐ **Морозильная камера**

Приготовление льда.

- Выньте "Вращающийся ледогенератор" и залейте воду до отметки максимального уровня воды.
- После приготовления льда, поверните рычаг по часовой стрелке, лед будет падать в отделение для кубиков льда.

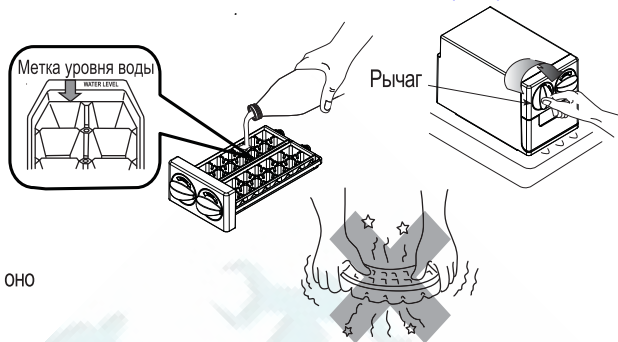

Внимание!

- Не сгибайте форму для льда, как показано на рисунке, иначе она будет повреждена.
- Не используйте отделение для кубиков льда в качестве формы для заморозки льда, иначе оно будет повреждено.

☐ **Холодильная камера**

Если холодильник будет находиться в жарком или влажном пространстве то частое открывание двери, или загрузка большого количества овощей, может повлечь образование конденсата, что никак не влияет на работу холодильника. Протрите конденсат чистой тканью

1. Отделение варьируемого назначения

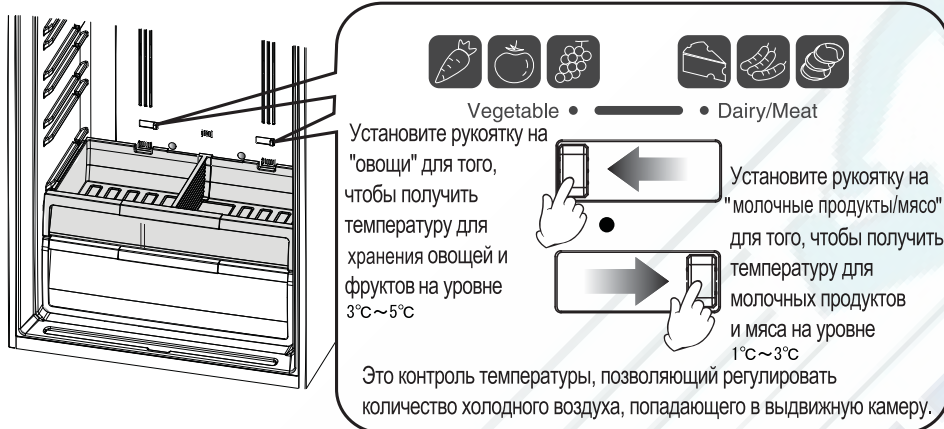

3. Регулировка полок.

- Поднимите переднюю часть полки и достаньте ее на себя.
- Установите полки холодильника в зависимости от размеров хранимых продуктов.

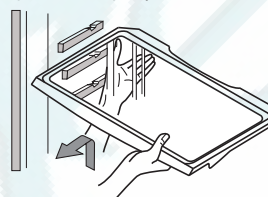

4. Регулировка разделителя выдвижной камеры

Можно регулировать разделитель в обеих камерах, двигая его влево или вправо.

Меры предосторожности

- Если Вы хотите хранить мясо или рыбу дольше, положите их в морозильную камеру.
- Будьте осторожны — продукты, содержащие большое количество влаги, могут замерзнуть.
- Перед тем, как закрыть дверцу, задвиньте охлаждаемый ящик внутрь. Если закрыть дверцу, когда он открыт, ящик может сломаться.

2. Лоток для яиц.

- В него можно положить до 14 яиц, а также перевернуть, превратив в небольшой ящик.

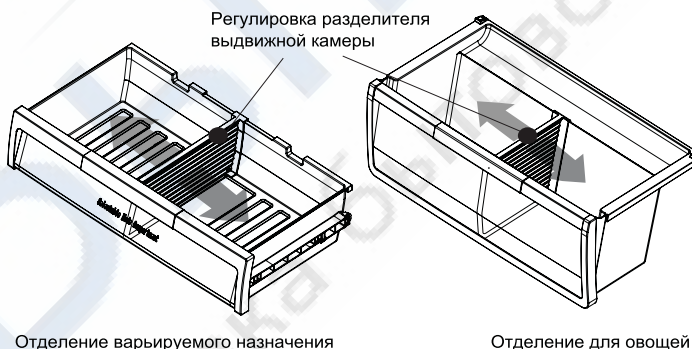
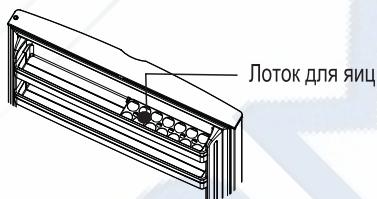

⚠ Выдвижная камера достаточно большая, в нее могут забраться дети или домашние животные, НЕ ПОЗВОЛЯЙТЕ им играть внутри камеры.

ЧИСТКА

☐ **Чистка (пожалуйста, очищайте холодильник раз в месяц)**

1. Отключите холодильник.
2. Извлеките все продукты.
3. Тщательно протрите холодильник.
 - все загрязнения лучше удалять незамедлительно. Также, рекомендуется чистить скрытые и труднодоступные места холодильника не реже одного раза в год.
 - Для удаления загрязнений рекомендуется использовать мягкую ткань, смоченную в теплой воде. Для удаления сильных загрязнений, используйте мягкую ткань, смоченную кухонным чистящим средством.
 - Промойте дверной уплотнитель, так как он легко загрязняется.
4. Если осталась влага, протрите ее сухой тканью.
5. После чистки установите все извлеченные детали на их места.
6. Убедитесь, что кабель питания, вилка и настенная розетка не имеют сколов и трещин, и включите вилку кабеля питания в розетку.

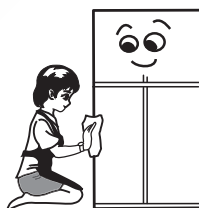

Внимание!

- даже если вилка вставлена в розетку сразу после отключения, компрессор не запустится в течение 10 мин. Однако, в случае если температура в камерах не достаточно низкая, компрессор запустится через 30 сек.
- Если на детали холодильника попало растительное масло, тщательно сотрите его (пластиковые детали могут растрескаться от него).

Меры предосторожности

- Никогда не используйте для чистки полировочную пасту, мыльный порошок, масло, кипящую воду, щетки, кислоту, бензин, растворители, спирт, щелочные моющие средства и т.д., так как они могут повредить детали и краску.

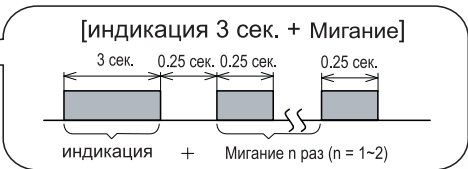
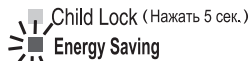

Ошибка/ Неисправность	Возможная причина	Что проверить
Индикация 3 сек. Мигание 1 раз	<ul style="list-style-type: none"> Возможно, дверца морозильной камеры касается какого-то продукта или другого предмета и не закрывается из-за этого плотно. 	<ul style="list-style-type: none"> Уберите мешающие предметы, если они есть, и убедитесь, что дверца морозильника закрыта как следует. Затем, подождите, пока внутреннее пространство морозильной камеры достаточно охладится.
Индикация 3 сек. Двойное мигание	<ul style="list-style-type: none"> Дверь холодильной камеры касается какого-то продукта или другого предмета и не закрывается из-за этого плотно. 	<ul style="list-style-type: none"> Уберите мешающие предметы, если они есть, и убедитесь, что дверца холодильной камеры закрыта как следует. Затем, подождите, пока внутреннее пространство холодильной камеры достаточно охладится.

ПЕРЕД ОБРАЩЕНИЕМ В СЕРВИСНУЮ СЛУЖБУ

Холодильник не охлаждается вообще.	<ul style="list-style-type: none"> Холодильник подключен правильно ? Проверьте блок предохранителей для выявления перегоревшего предохранителя или срабатывания прерывателя. 	
Холодильник охлаждается недостаточно.	<ul style="list-style-type: none"> На холодильник попадают прямые солнечные лучи ? Холодильник стоит рядом с источником тепла ? Регулятор температуры установлен в положение « Cold » ? В холодильник положили что-то горячее ? Холодильник переполнен ? Дверцы холодильника открывались и закрывались слишком часто ? Дверца холодильника слегка приоткрыта ? 	
Продукты в холодильном отделении замораживаются.	<ul style="list-style-type: none"> Регулятор температуры установлен в положение « Coldest » ? Вы положили продукты с высоким содержанием влаги или овощи в дальнюю часть полки возле отверстий для выхода холодного воздуха ? В этом месте они будут замерзать. 	
Появляется конденсат.	Снаружи	<ul style="list-style-type: none"> При высокой влажности воздуха на дверном уплотнителе будет появляться конденсат. Протрите его сухой тканью.
	Внутри	Протрите конденсат сухой тканью и проверьте следующее : <ul style="list-style-type: none"> Дверцы закрываются плотно ? Дверцы холодильника открывались и закрывались слишком часто и надолго ? Влажность воздуха высокая ?
Сильный запах внутри.	<ul style="list-style-type: none"> Вы храните в холодильнике продукты с сильным запахом, не завернув их ? 	
Сильный шум.	<ul style="list-style-type: none"> Убедитесь, что холодильник установлен устойчиво. Холодильник касается стены ? 	
На стенках морозильной камеры образуется наледь.	<ul style="list-style-type: none"> Вы приготовили слишком много кубиков льда ? Конденсат может образоваться на стенках, если оставить дверцу приоткрытой на длительное время. 	

Это нормально

Поверхность холодильника горячая.	<ul style="list-style-type: none"> Холодильник содержит трубки для предотвращения образования конденсата и для отвода тепла. Особенно сильно может нагреваться его задняя стенка, если дверцы часто открываются и закрываются, или при запуске.
Если резко закрыть одну дверцу, другая может открыться.	<ul style="list-style-type: none"> Отделения соединены трубками. Когда закрывается одна дверца, другая может быть открыта давлением воздуха. Это нормальное явление.
Слышен ненормальный звук.	<ul style="list-style-type: none"> Звук, напоминающий течение и кипение воды — это звук охлаждающей жидкости (хладагента). Поскрипывание исходит из отделения для хранения. Этот звук вызван трением деталей из-за изменения температуры.



ИНФОРМАЦИЯ О СЕРТИФИКАЦИИ ПРОДУКЦИИ

ХОЛОДИЛЬНИК МОДЕЛЬ **R-V722PU1, R-V722PU1X;**

сертифицированы органом по сертификации электрооборудования «ТЕСТБЭТ»
(Регистрационный номер в Госреестре – РОСС RU.0001.11ME10)

Сертификат соответствия №:	RU C-JP.ME10.B.02415
Сертификат соответствия выдан:	04-го сентября 2014 года
Сертификат соответствия действителен до:	03-го сентября 2019 года
Модель R-V722PU1, R-V722PU1X; соответствует требованиям нормативных документов:	TP TC 004/2011 TP TC 020/2011
Срок службы	7 (семь) лет

INFORMATION ON PRODUCT CERTIFICATION

REFRIGERATOR

MODEL **R-V722PU1, R-V722PU1X;**

certified by certification body "TESTBET"

(Registration number in State Register – РОСС RU.0001.11ME10)

Certificate of conformity No.:	RU C-JP.ME10.B.02415
Certificate of conformity issued:	The 04 nd of September 2014
Certificate of conformity valid till:	The 03 nd of September 2019
Model R-V722PU1, R-V722PU1X; complies with requirements of normative documents:	TP TC 004/2011 TP TC 020/2011
Life cycle	7 (seven) years

